

SPORT LINE **STAR**

נדנדה אלקטרונית לתינוק **הוראות שימוש**

אזהרה:

יש לקרוא בעיון את ההוראות לפני השימוש. תפעול הנדנדה בצורה שאינה עולה בקנה אחד עם הוראות ההפעלה עלולה לגרום לפגיעת התינוק.
חשוב! שמרו את החוברת לשימוש בעתיד.



שם המוצר: נדנדה לתינוק, דגם TY806N. תקן EN16232

שם היצרן: Zhongshan City Togyibaby Co. Ltd

היבואן: אי.גי.אס.טי. ישראל בע"מ ח.פ. 514139591









רח' האופה 9 קדימה 6092000

www.sport-line.co.il

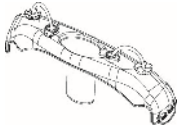
תוכן העניינים:

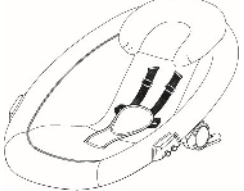
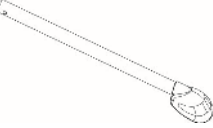
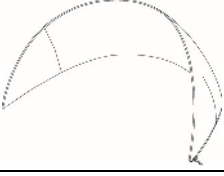
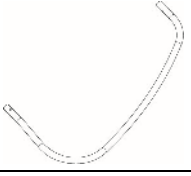
1. רשימת חלקים 2.התקנה 3. הוראות שימוש 4. הנחיות חשובות 5. ניקיון ואחזקה

רשימת חלקים

חלק	שם	כמות	חלק	שם	כמות
	יחידה עיקרית	1		מוט תומך אחורי ימני	1
	מגש עם צעצועים	1		מוט תומך אחורי שמאלי	1
	מושב	1		רגלית תחתונה	2
	צלון	1		מסגרת שמאלית	1
	מסגרת עם צעצועים	1		מסגרת ימנית	1
	מטען	1		שקית אביזרים	1
	מדריך למשתמש	1			

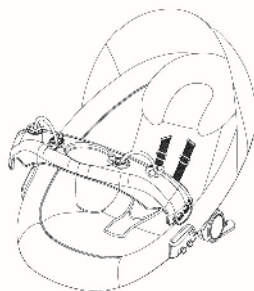
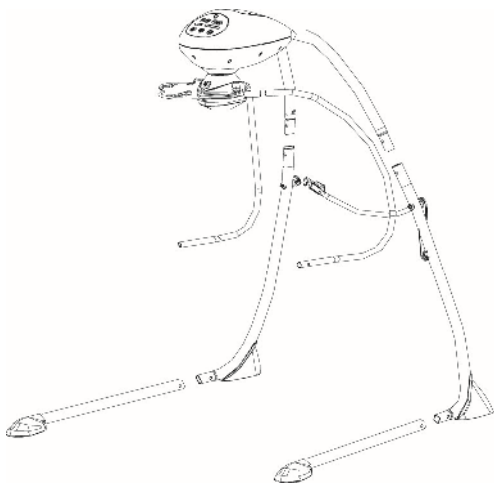

1. התקנה

אזהרה! מוצר זה יורכב על ידי מבוגר בלבד.

א. הרכבת מסגרת הנדנדה

בשלב ראשון, כמוצג בתמונות שלהלן, חברו את מוט התמיכה הימני לרגל (ודאו שאתם מרכיבים את החלקים המסומנים ב-C ושהלחצן קפץ למעלה).

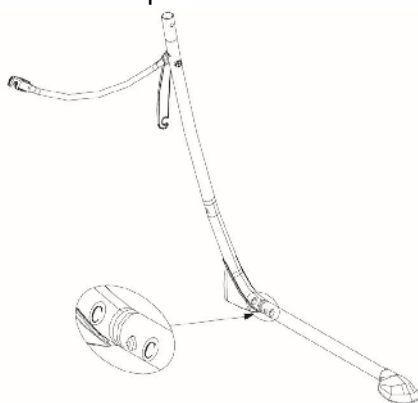
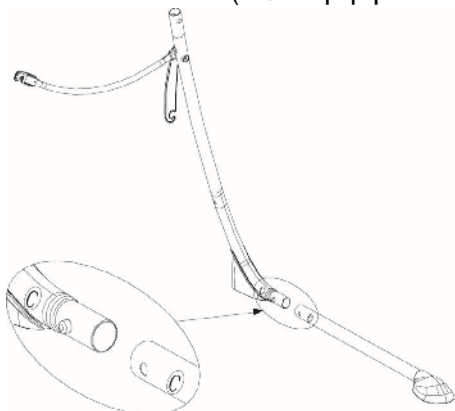

בשלב השני, כמוצג בתמונות שלהלן, חברו את מוט התמיכה השמאלי לרגל (ודאו שאתם מרכיבים את החלקים המסומנים ב-D ושהלחצן קפץ למעלה).

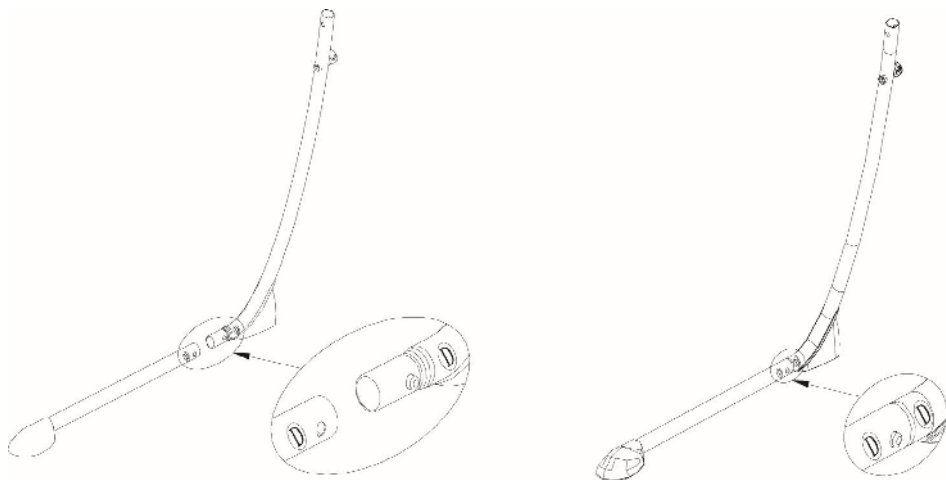

בשלב השלישי, כמוצג בתמונות שלהלן, הרכיבו את הצינורות התומכים ליחידה הראשית (ודאו שהסימונים A ו-B מתאימים, ושהלחצן קופץ לאחר ההתקנה). חברו את כבל המתח בין זרועות התמיכה בימין ובשמאל והיחידה הראשית, ולאחר מכן חברו את התמיכה הננעלת בחלק השמאלי של המסגרת.

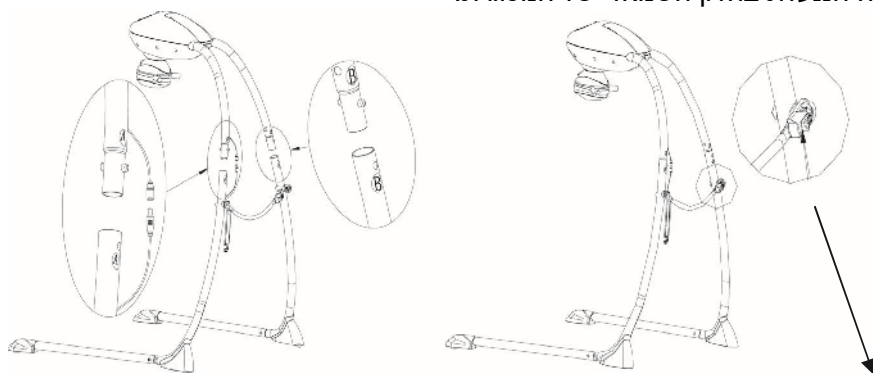

היחידה המחברת את מוט התמיכה האחורי נמצאת על הצינור השמאלי, ויש לוודא שהיא נעולה.

בשלב הרביעי, כמוצג באיורים שלהלן, חברו את מסגרת המושב הימנית והשמאלית ליחידה המרכזית (ודאו שאתם מחברים את החלק המסומן ב-E למקום הנכון, ושהלחצן קופץ). לאחר מכן הרכיבו את פיסות הפלסטיק בקצות המסגרת, מימין ומשמאל.

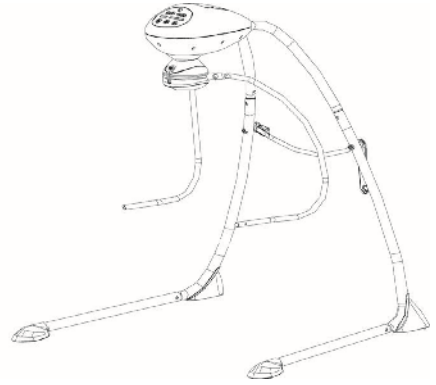
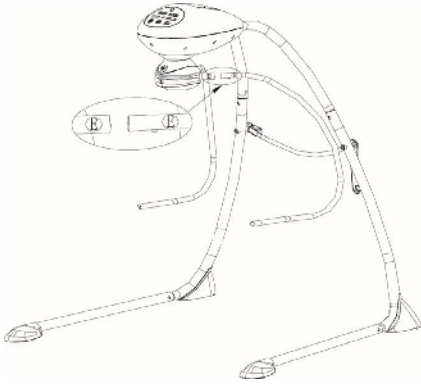

בשלב החמישי, כמוצג באיור שלהלן, חברו את הרוכסן בין הצלון והמושב.

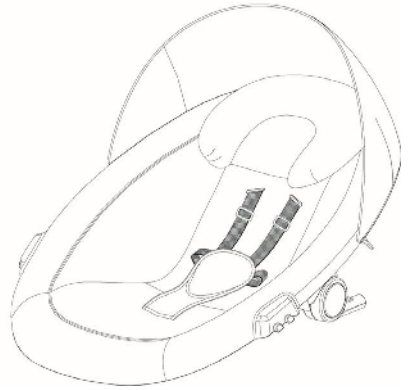
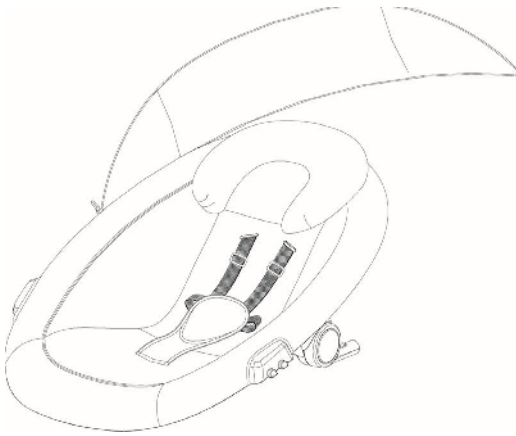

ב. הרכבת המושב

בשלב הראשון, כמוצג באיורים, חברו את מושב הברד לזרועות (ודאו שאתם מחברים את החלק המסומן ב-A למקום הנכון, ושהלחצן קופץ).

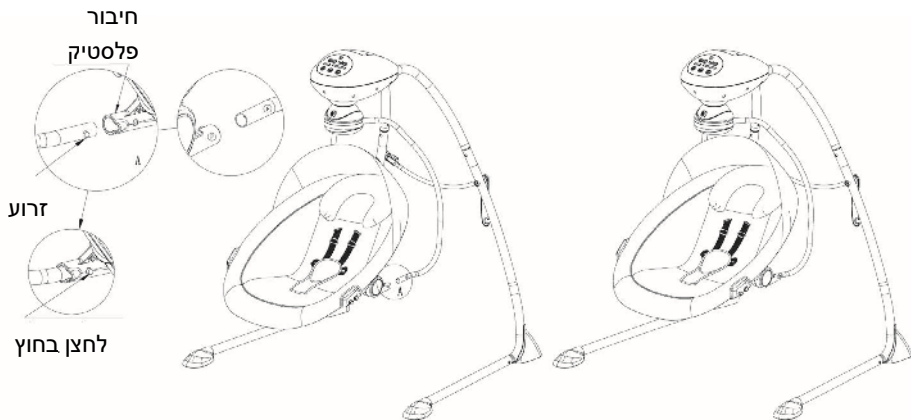

בשלב השני, כמוצג באיורים, כמוצג באיורים, הרכיבו את המגש עם הצעצועים לחיבור הפלסטיק במושב וודאו שהוא נעול היטב במקומו.



2. הוראות שימוש

1. הושיבו את התינוק במושב, חגרו את חגורת הבטיחות בהתאם לאיורים, וכסו את רפידת החגורות של המושב. אורכן של חגורות הבטיחות יכול להיות מותאם בעזרת הלחצנים להתאמת אורך חגורת הכתף והמותן.

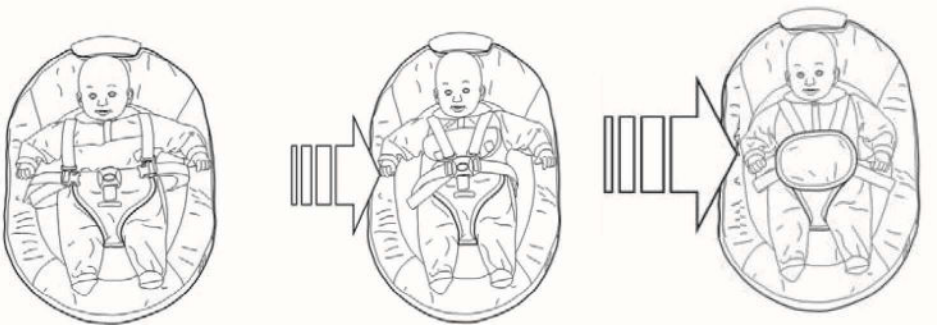

הרכיבו את רצועת הכתף בהתאם לאיורים שלהלן.

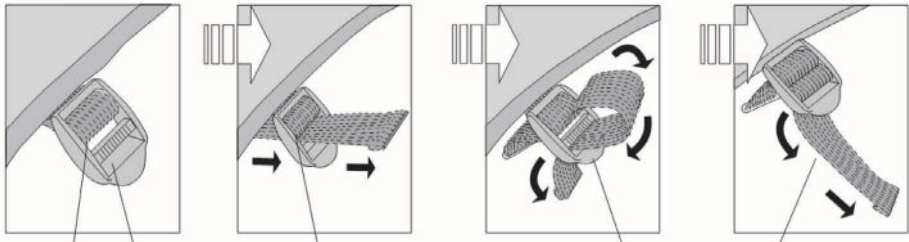

מלמעלה למטה
מלמעלה

החגורה יוצאת סובבו מלמטה

2. הצגת לוח הבקרה

- א. תכונת הנדנוד: יש חמש מהירויות נדנוד. הנורית תאיר כאשר הנדנדה פועלת והלחצן להוספת המהירות מורה על כך שהמהירות הראשונה הופעלה. הנורות הבאות ידלקו אחת אחרי השנייה כאשר הנדנדה מאיצה, בכל פעם שתלחצו על הלחצן.
- ב. הנורות ייכבו בזו אחר זו כאשר המהירות תאט, לאחר לחיצה על לחצן העצירה ועל לחצן הורדת המהירות עד שהנדנדה תיעצר וכל הנורות ייכבו.
- ג. יש שלוש הגדרות זמן, לחצו פעם אחת והנורית תידלק למשך שמונה דקות. לחצו פעם שנייה ושתי נורות יידלקו למשך חמש עשרה דקות. לחצו פעם שלישית והנורות יידלקו למשך 30 דקות. כל התכונות ייפסקו לאחר הזמן שעבר, והנדנדה תעבור למצב מנוחה כדי לחסוך באנרגיה. אם לא הפעלתם את הגדרת הזמן, כל התכונות יפעלו עד שתכבו את הנדנדה.
- ד. לחצן מוזיקה: לחצו פעם אחת כדי להפעיל את המוזיקה, ופעם נוספת כדי לעצור את המוזיקה.
- ה. לחצן בקרת מוזיקה: לחצו כדי לעבור לשיר הבא. לחצו לחיצה ארוכה על הלחצן כדי לכוון את עצמת השמע.

- ו. לחצן ציוץ: כאשר תלחצו על הלחצן, יישמע קול ציוץ ציפורים. בלחיצה נוספת על הלחצן, הצליל ייפסק.
- ז. לחצן צליל מים: כאשר תלחצו על הלחצן, יישמע צליל מים. בלחיצה נוספת על הלחצן, הצליל ייפסק.
- ח. לחצן הפעלה: העבירו את הלחצן שמאלה (לכיוון התינוק) כדי לחבר את הסוללות, וסובבו ימינה. ניתן להשתמש בכבל ה-USB כדי לחבר את המתאם. שימו לב: סובבו את הלחצן ימינה כדי לחסוך באנרגיה כאשר אינכם משתמשים בנדנדה.

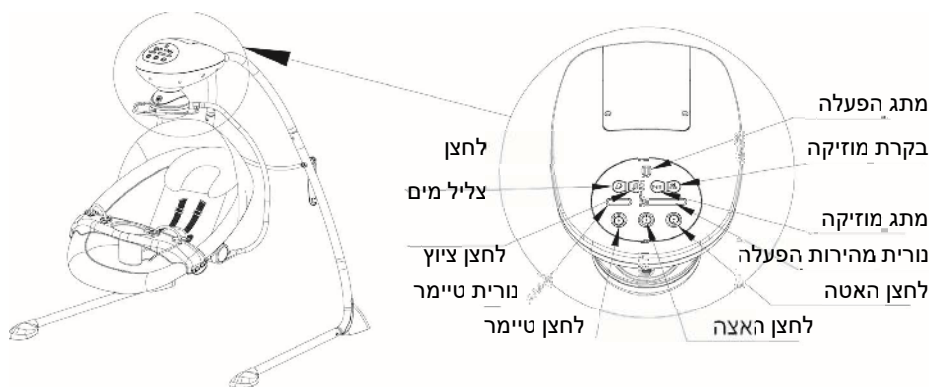

- ט. להפעלה יש צורך בארבע סוללות D (או #1) (4*1.5V) או מטען.
 1. השתמשו במברג כדי לשחרר את הברגים, הסירו את כיסוי הסוללה, הכניסו את הסוללות למקומן בהתאם לקוטביות המסומנת. זאת הדרך גם להוציא את הסוללות מהמכשיר.

הוראות שימוש : לחיבור BIUETOOTH

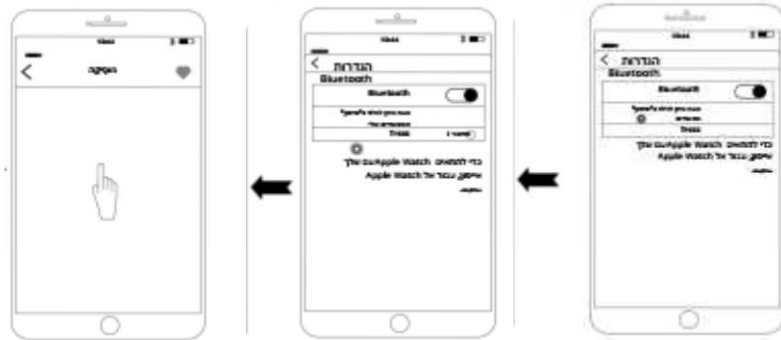

- 1 כפי שמוצג באיור 1. פתחו את ההגדרות לחיבור BLUETOOTH לחצו על חיפוש להתאמה למכשיר חדש לחיפוש .
- 2 וכפי שמוצג באיור 2. כאשר בתצוגה מופיע התקן TY806N לחצו כדי להתאים ולהתחבר . לאחר שהחיבור וההתאמה הצליח. חזרו לממשק הראשי של הטלפון .
- 3 כפי שמוצג באיור 3, פתחו את נגן המוזיקה הנייד או את תוכנת השמעת המוזיקה , ובחרו מוזיקה להפעלה.

אמצעי זהירות להפעלת חיבור בלוטות.

- 1 אנה השתמש בטווח של עד 8 מטרים, אחרת זה יכול להשפיע על איכות החיבור.
- 2 בעת הפעלת שירים בטלפון שלך , אגא ודא שהורדת או הוספת מוזיקה לטלפון שלך.
- 3 לאחר החיבור נא להתאים את עוצמת הקול של הטלפון למצב שמתאים לתינוקות.
- 4 בעת השמעת מוזיקה ניידת , אם אתה רוצה לעבור למוזיקה במקורית של הנדנדה, לחץ ישירות על כפתור השמעת המוזיקה בפאנל הנדנדה כדי להחליף השמעה.
- 5 בעת שימוש במצב בלוטות המוזיקה תושהה בעת קבלת שיחות טלפון או מידע, לאחר הניתוק המוזיקה תמשיך באופן אוטומטי. במידה וזה לא התבצע יש לנתק את הבלוטות ולחבר מחדש.

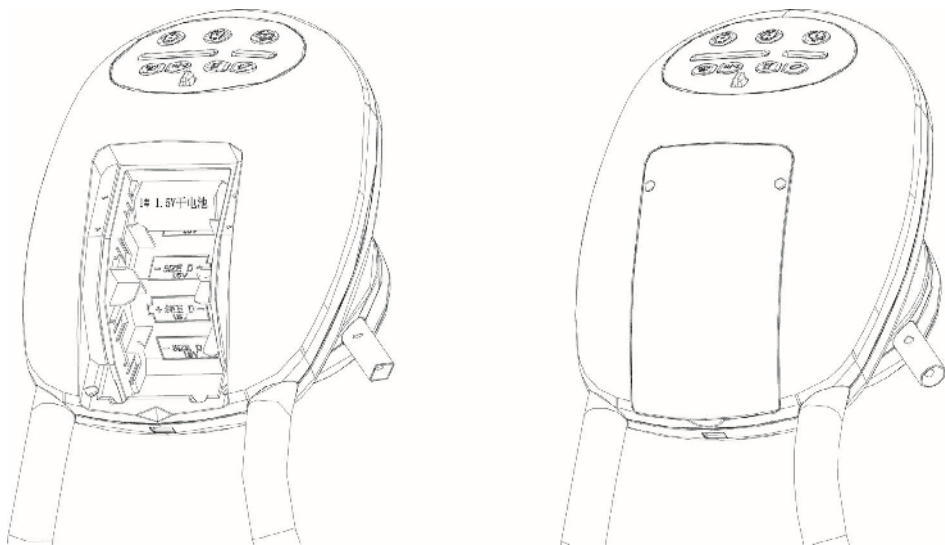

2. כמוצג באיור, הכניסו את חיבור ה-DC של המטען לתוך ממשק ה-DC של כבל המתח בצינור הנחושת, ולאחר מכן חברו את התקע לשקע רגיל עם מתח של V240.

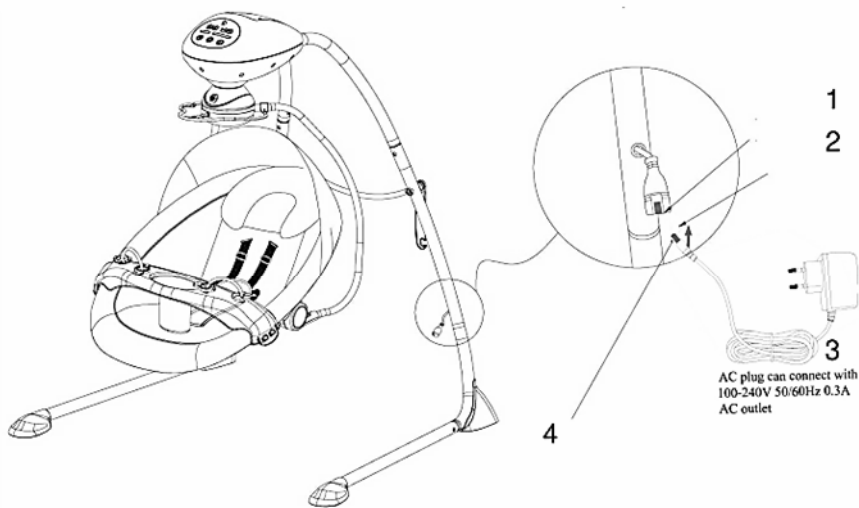

שימו לב:

1. אל תטענו מחדש סוללות שאינן נטענות.
2. הסוללות הנטענות ייטענו רק בעזרת ציוד מיוחד, לא ניתן לטעון את הסוללות כשהן מחוברות למכשיר.
3. הוציאו את הסוללות מהמכשיר לפני הטעינה.
4. אל תערבבו סוגים שונים של סוללות, ישנות וחדשות.
5. הקפידו לחבר את הסוללות עם הקוטביות המתאימה.
6. הוציאו סוללות ריקות מהנדנדה.
7. אל תקצרו את שקע אספקת המתח למכשיר.
8. ניתן להשתמש בכבל ה-USB שאינו כלול באריזה לפריט זה. אל תשתמשו במתח לא שגרתי DC שעולה על 5V. המתח של ממשק ה-USB הסטנדרטי הוא $DC 5V \pm 0.5$, הזרם החשמלי $\leq 500mA$.
9. הרחיקו את כבל ה-USB מהתינוק כאשר אתם מפעילים את הנדנדה בעזרת חיבור ה-USB או מטען.
10. בדקו לעתים קרובות את השנאי המשמש לנדנדה לאיתור נזק לכבל, לתקע, למארז או לחלקים אחרים. במקרה של גילוי נזק כזה, הפסיקו להשתמש בשנאי.

3. הצגת תכונות

1. תוכלו לכוון את המושב בשלוש זוויות, כמוצג באיורים שלהלן, לחצו על הלחצן וסובבו את המושב ביד, כדי לסובב אותו ל-3 כיוונים שונים.

תוכלו לכוון את המושב

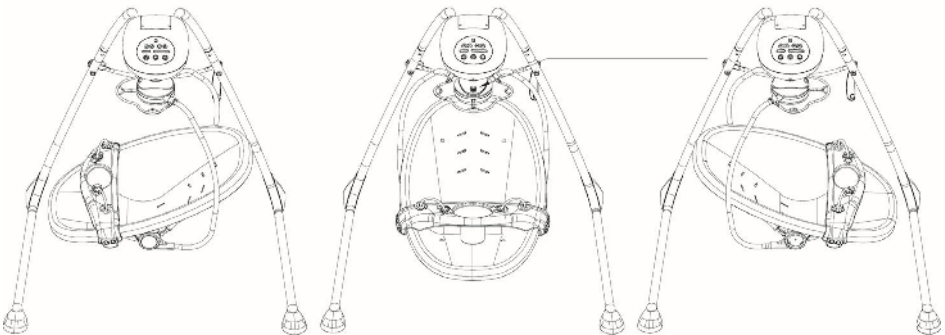

בשלוש זוויות שונות בעת
הלחיצה על הלחצן הזה

2. מצבים להטיית המושב

לחצו כלפי מטה על לחצן הכוונון ודחפו כלפי מעלה את המושב לפי כיוון החץ, כדי לכוון את המושב לזווית שכיבה או לזווית ישיבה.

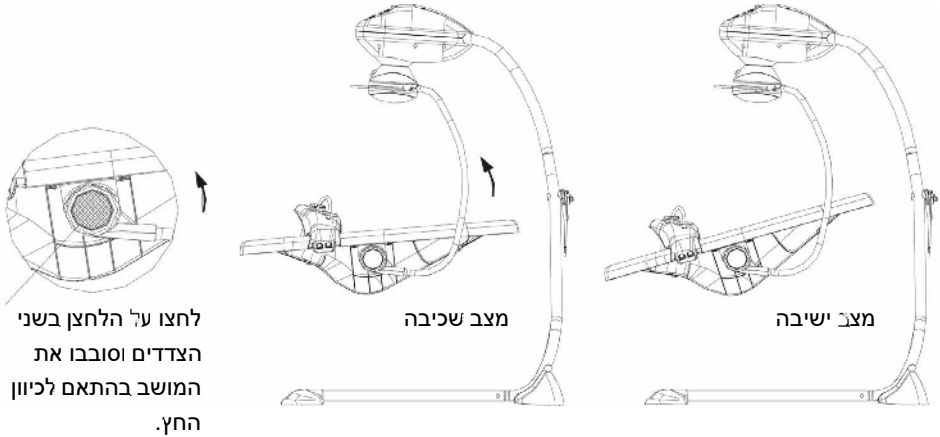

ג. קיפול הנדנדה

כמוצג באיורים, החליקו את לחצן הנעילה בצינור תמיכת הגב ביד ומשכו את הצינורות זה כלפי זה. חברו את מנעול הקיפול שעל הרגל השמאלית. משכו כלפי מעלה את מנעול הקיפול ופתחו את הרגליים כדי לפתוח את הנדנדה. תלו את המנעול על המעצור בגר הרגל השמאלית.

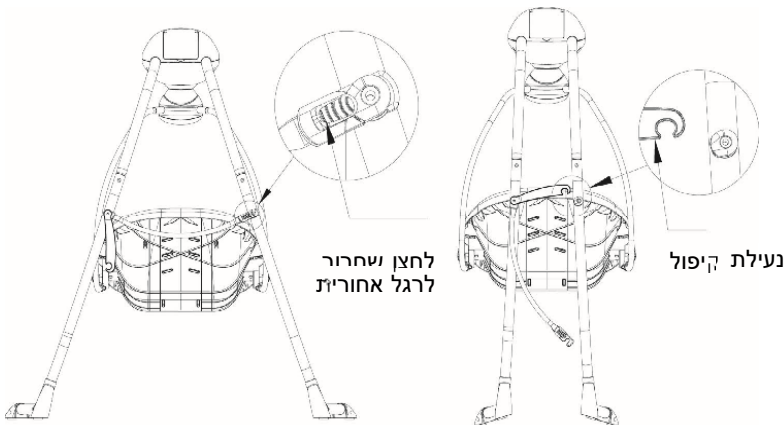

אזהרה! אין להשאיר את התינוק בנדנדה ללא השגחה.

3. הנחיות חשובות

אזהרות

יש להקפיד על הוראות הבטיחות שלהלן כדי למנוע פציעה ואף הרג כתוצאה מנפילה או חנק של התינוק.

אזהרה! יש להרחיק ממקורות אש.

- הרכבת המוצר על ידי מבוגר בלבד.
- בשום אופן אין להשאיר את התינוק ללא השגחה על הנדנדה.
- יש לוודא שכל ציוד האבטוח מחובר כהלכה לפני השימוש בנדנדה.
- חובה לחגור את התינוק ברתמות הבטיחות בעת שימוש בנדנדה.
- חובה להשתמש ברתמות הבטיחות גם כאשר הנדנדה במנוחה.
- כדי למנוע פציעה לתינוק, יש להשתמש בנדנדה רק כאשר היא מוצבת על משטח מישורי וחלק.
- יש להפסיק באופן מיידי את השימוש בנדנדה אם התינוק מנסה לזחול החוצה.
- יש לחדול את השימוש במוצר כאשר התינוק גדול דיו כדי להתגלגל או לעמוד על ארבע.
- אין להשתמש בנדנדה לאחר שהילד לומד לשבת ללא סיוע.
- נדנדה זו אינה מיועדת לשינה ארוכה.
- השימוש בנדנדה על משטחים מוגבהים מסוכן ביותר.
- אין להרים את הנדנדה על ידי אחיזה במעמד הצעצועים.
- הנדנדה מתאימה לשימוש מגיל לידה ועד משקל 9 ק"ג.
- נדנדה זו אינה מהווה תחליף ללול או למיטה. אם התינוק צריך לישון, יש להעבירו ללול או למיטה מתאימים.
- אין להשתמש בנדנדה אם אחד החלקים שבור או חסר.
- אין להשתמש באביזרים נלווים ו/או חלקי חילוף שאינם מאושרים על ידי היצרן.

4. ניקיון ותחזוקה

□ המושב מרופד בבד אותו תוכלו להסיר; נקו את הבד במים קרים.

אזהרה! אל תכניסו את הבד למכונת הכביסה, ואל תשתמשו במלבינים או במייבש כביסה

5. פתרון תקלות

מספר פריט	בעיות נפוצות	פתרון
1	המוזיקה והנדנדה עוצרות לפתע	הסוללות לא מותקנות טוב או שהמתח אינו מספיק להפעלה.
2	התכונות אינן פועלות בעת הפעלת הנדנדה	בדקו האם הסוללות מורכבות בצורה נכונה.
3	אם עליכם לאפסן את הנדנדה לפרקי זמן ארוכים.	הוציאו את הסוללות.
4	רעד חזק	בדקו האם מפרק הקיפול פתוח לחלוטין.

תקנים: דגם המוצר נבדק ומאושר

לתקן האירופאי EN 16232.

הערה: האישור אינו מעיד על בדיקת כל יחידת מוצר.

אחריות – תנאים ומגבלות

תודה שרכשתם אי.גי.אס.טי. אנו עושים ככל יכולתנו כדי שתקבלו את המוצרים הבטיחותיים והאיכותיים ביותר.

- מוצר זה עומד בכל דרישות הבטיחות, בכל תקני הבטיחות בישראל באירופה .
- תוקף האחריות למשך שנה מיום הקנייה, לתקלות מפגם יצרן בלבד.
בכפוף לתנאים שלהלן, האחריות אינה תקפה במקרים הבאים:
 - הפגם נוצר כתוצאה משימוש במוצר בצורה המנוגדת למתואר בכל מדריך או חוברת הוראות שסופקו עם המוצר (כולל, מבלי לפגוע בכלליות, חריגה מהמשקל המקסימלי המותר עבור המוצר), או כתוצאה מחוסר הקפדה על הוראות האחזקה המפורטות בכל מדריך או חוברת הוראות שסופקו עם המוצר.
 - נזק שנגרם בצורה ישירה או עקיפה כתוצאה מתיקונים שבוצעו על ידי המשתמש או על ידי צד שלישי (למעט מעבדת השירות של אי.גי.אס.טי).
 - שינוי צבע, נזק לבדים או סימני מים שנגרמו כתוצאה מחריגה מהנחיות הניקוי המפורטות בכל מדריך או חוברת הוראות שסופקו עם המוצר, חשיפה לגשם או חשיפה לאור שמש.
 - נזקים כתוצאה מהובלה רשלנית של המוצר.
 - נזק למוצר כתוצאה משימוש באביזרים נלווים שלא אושרו על ידי אי.גי.אס.טי לשימוש עם מוצר זה.
 - אחריות זו אינה ניתנת להעברה, והיא ניתנת לבעלים המקוריים בלבד.

שם לקוח: _____ תאריך קנייה: _____

חותמת החנות: _____

יצרן: Zhongshan City Togyibaby

דגם: TY806N ארץ יצור: סין

היבואן: אי.גי.אס.טי. ישראל בע"מ ח.פ. 514139591

רח' האופה 9, קדימה 6092000

www.sport-line.co.il